

FICHA DE PRODUCTO LINEA EXCELL 1 X 12 GPPS

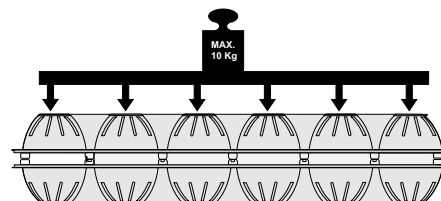

Peso máximo uniformemente distribuido sobre la superficie superior.



Fuerza de apertura superior a 1,7 kg aplicada directamente sobre el sistema de cierre

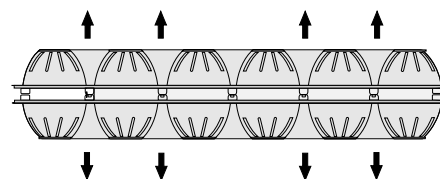

Calibre: "L" y "XL"

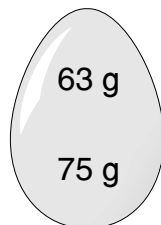

Código del Producto: 1DEC00000000
Material: GPPS
Modelo: Excell 1 x 12
Peso/Envase 29g ± 5

DIMENSIONES DEL ENVASE

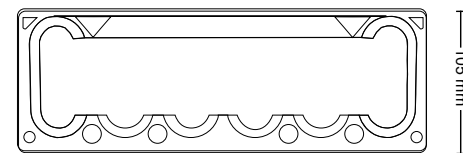
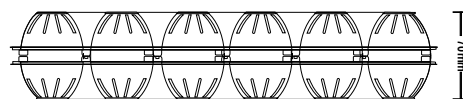
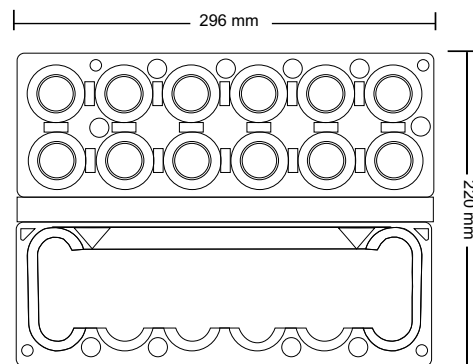

Dimensiones de la caja

Peso neto 9,5 kg
Peso de la caja 1,3 kg
Peso Bruto 10,8 kg

Envases/caja 2 x 163
Carga de Contenedor
20' 75.540 Envases
40' HC 177.197 Envases

| | Largo | Ancho | Altura |
|---------------------|--------|--------|--------|
| Exterior de la caja | 920 mm | 315 mm | 456 mm |
| Interior de la caja | 911 mm | 311 mm | 452 mm |

Almacenado máximo 1 año
No exponer al sol, ni a temperaturas superiores a 40°C ni inferiores a 10°C

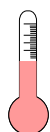

max. 38° C

min. 5° C



Medidas expresadas en milímetros.
Tolerancia ± 0.5